

ZAPRASZAMY

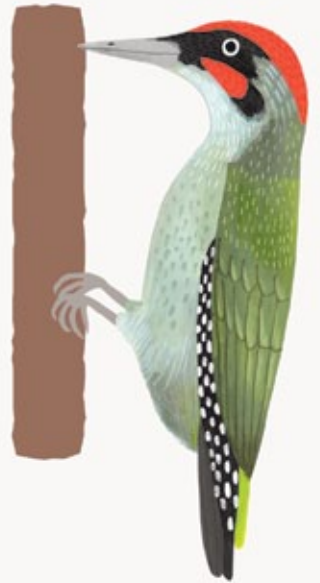

Andrzej G. Kruszewicz  
Agnieszka Kochanowska  
Joanna Czaplewska

PTAKI



GODYNI







ZAPRASZAMY  
PTAKI<sub>DO</sub>  
GDYNI

ZAPRASZAMY

Andrzej G. Kruszewicz  
Agnieszka Kochanowska  
Joanna Czaplewska

PTAKI DO

GDYNI



# ZAPRASZAMY PTAKI DO GDYNI OD 20 LAT

Gdynia to niezwykle miejsce – wszyscy o tym wiemy i codziennie tego doświadczamy. Jako jedno z nielicznych dużych miast w Polsce ma blisko 50% powierzchni lasów w swoich granicach i dostęp do morza. Tutaj wielkomiejska zabudowa harmonijnie sąsiaduje z lasami i dzikimi plażami i jest prawdziwym rajem dla różnych gatunków ptaków – tych spotykanych codziennie i tych rzadkich.

Czy wiecie, że w Gdyni możecie spotkać sokoła lub żurawia? Jak odróżnić mazurek od wróbla? Która z mew jest u nas najczęściej widywana? Co jest przysmakiem sójki? Dlaczego karmników i budki lęgowe nie można malować farbami? Na te i inne pytania znajdziecie odpowiedzi w tej książce.

Młodzi miłośnicy przyrody od lat wspierają gdyńskie ptaki, biorąc udział w konkursie *Zapraszamy ptaki do Gdyni*. W ramach konkursu dzieci z pomocą rodziców i dziadków tworzą wspaniałe karmniki i budki lęgowe dla ptaków. Zadanie wcale nie jest łatwe! Zgodnie z regulaminem prace muszą być wykonane z naturalnych materiałów, bez użycia farb i toksycznych lakierów oraz mieć konstrukcję zapewniającą ochronę przed deszczem i drapieżnikami. Te zasady jednak nie ograniczają pomysłowości uczestników – niektóre prace są prawdziwymi dziełami sztuki. W ten sposób przez ostatnie 20 lat Gdynia zyskała ponad 2 tysiące nowych mieszkań i prawie 5 tysięcy stołówek dla ptaków!

Dlatego przygotowaliśmy dla was tę książkę. Dzięki niej dowiecie się więcej o ptakach, nauczycie się nimi dobrze opiekować i stwarzać warunki, które zachęcą je do zamieszkania w naszym mieście. Mnóstwo ciekawych informacji dostarczył dr Andrzej Kruszewicz, który z ptakami spędził całe życie – obserwuje je, hoduje, leczy i opowiada o nich wspaniałe historie, które spisała Agnieszka Kochanowska.

Zapraszam was do wspólnego obserwowania ptaków, słuchania ich śpiewu oraz poznawania zwyczajów. Sprawcie, żeby zawsze czuły się w Gdyni mile widziane!

**Wojciech Szczurek**

PREZYDENT MIASTA GDYNI

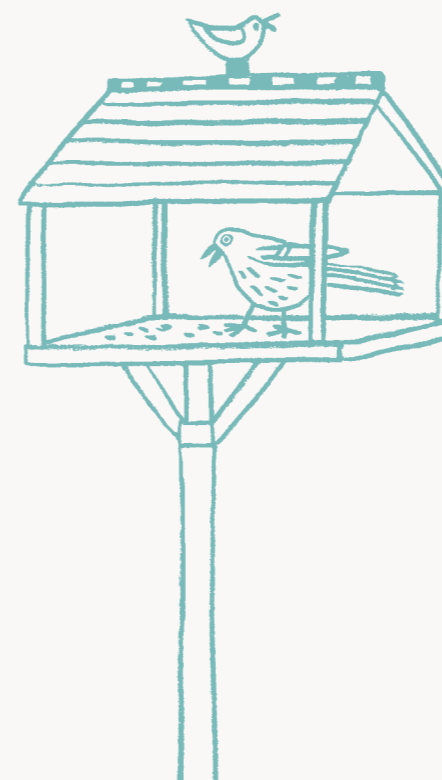

MĘWY

8

JERZYK

12

SIKORKA  
BOGATKA

16

GRUBODZIÓB

28

GOŁĘBIE

32

KRUKOWATE SROKA SÓJKA

48

52

56

ZIĘBA

72

DZIĘCIOŁ  
ZIELONY

74

KACZKI

80

KORMORAN

20

ŁABĘDZIE

36

KOS

40

WRÓBEL  
I MAZUREK

24

ŻURAW

44

SOKÓŁ  
WĘDROWNY

60

SZPAK

64

RUDZIK

68

PUSTUŁKA

84

PTAKI,  
KTÓRE RZADZIEJ  
SPOTKACIE W GDYNI

88

- 90 Zaproś ptaki do swojego ogrodu
- 90 Jak dokarmiać ptaki?
- 92 Budki lęgowe
- 95 EkoPatrol

# M EWY

Mewę można uznać za symbol miasta nad morzem. Uwielbiają spędzać u nas zimę, przylatując z zimniejszej północy lub północnego wschodu. Na świecie jest około 20 gatunków mew i, co ciekawe, niektóre z nich żyją na pustyniach i terenach z dala od wody.

Najpopularniejszą mewą jest **ŚMIESZKA**, którą wyróżnia brązowa główka, czerwony dziób i nogi.

**MEWA SIWA** jest trochę większa od śmieszki, ma jasnoszare skrzydła i żółty dziób. Kiedyś nazywano ją pospolitą, ale jest ich ostatnio coraz mniej, więc zmieniono nazwę.



Jeżeli chodzi o jedzenie, nie są wybredne – można je często spotkać na wysypiskach śmieci. Lubią też podkraść jedzenie innym. Jeśli chcecie je dokarmiać, na pewno ucieszą się z kawałków świeżej ryby lub niesolonej słoniny.

Największa z mew to **MEWA SIODŁATA** z prawie czarnymi skrzydłami. Rozpiętość jej skrzydeł to ponad półtora metra, a waży około 2 kilogramów! Przylatuje do nas ze skandynawskich klifów i Wysp Brytyjskich, chętnie odwiedza porty rybackie.



**MEW SREBRZYSTYCH** jest za to coraz więcej. Są większe od siwych i śmieszek, mają srebrzyste skrzydła, żółty dziób z charakterystyczną czerwoną plamką i jasnoróżowe nogi.



Choć mewy bardzo kojarzą się z morzem, wiele z nich zamieszkuje nad jeziorami i rzekami, między innymi na wyspach na Wiśle. Są bardzo towarzyskie, więc łączą się w duże, hałaśliwe kolonie. Czasem budują gniazda na dachach budynków w nadmorskich miastach.

Gdynia z mewami jest zaprzyjaźniona. Możecie je obserwować w wielu miejscach, na przykład na bulwarze, orłowskim moło czy w marinie.





# JERZYK



Jerzyk to specjalista od powietrznych efektów specjalnych! Większość życia spędza w powietrzu, podczas lotu robi niemal wszystko – je, pije, a czasem nawet drzemie, kiedy noc jest pogodna. Dzięki małym, ostrym pazurkom świetnie utrzymuje się na pionowych powierzchniach takich jak ściany. Do Gdyni przylatuje na około cztery miesiące, od maja do sierpnia, a zimę spędza na wakacjach w Afryce.

Jerzyki to bardzo dobrzy sąsiedzi – ich pokarmem są owady, więc wyjadają m.in. uciążliwe dla ludzi komary. Są też bardzo porządne, sprzątają w swoich budkach i załatwiają się w powietrzu, więc w przeciwieństwie do powszechnego mniemania nie brudzą domów.

Łatwo możecie go pomylić z jaskółką, bo tak jak ona śmiga po niebie, ale jerzyk jest w całości ciemny, większy i nie ma charakterystycznej dla jaskółek białej koszuli.



Czasem jerzykowi trzeba pomóc – gdy zobaczycie go na ziemi, może to oznaczać, że nie może wystartować do lotu. Jest tak zbudowany, że trudno mu się wzbić z płaskich powierzchni. Wtedy warto go wziąć na rękę, zanieść w jakieś miejsce, gdzie jest w miarę dużo przestrzeni i podrzucić wysoko do góry w powietrze. A potem patrzeć, jak dalej śmiga.



Jerzyki dawniej mieszkały w szczelinach skalnych lub dziuplach wysokich drzew, uwielbiały też stare zamczyska. Ludzie jednak zaczęli budować inne domostwa, więc jerzyki przeniosły się do bloków, w różne ich zakamarki: szczeliny między ceglami, miejsca za rynnami albo pod dachówkami, przestrzenie pod dachami.

To ptaki bardzo wierne i towarzyskie. Dobierają się w pary na całe życie, a mieszkać lubią w większej ptasiej kolonii. Bardzo przywiązują się do swojego miejsca zamieszkania – najchętniej zawsze wracałyby w to samo miejsce, tylko czasem człowiek im w tym przeszkadza, np. zabetonowując otwory pod dachami.

W Gdyni na Karwinach powstała specjalna wieża z mieszkaniami dla jerzyków. Na razie co prawda zadomowiły się w nich wróble, ale liczymy na to, że wkrótce i jerzyki odkryją je dla siebie.





# SIKORKA BOGATKA



Sikorka bogatka jest częstą bywalczynią karmników, więc na pewno ją rozpoznajecie. Jej kolorowe upierzenie od razu przyciąga uwagę. Jest bardzo towarzyska i odważna, więc czasem potrafi nawet jeść ludziom z ręki.

Jej głównym pokarmem są owady i ich larwy, które bez problemu znajduje wiosną i latem, za to zimą potrzebuje naszej pomocy. Warto ją dokarmiać nasionami słonecznika, ziarnami pszenicy lub owsa oraz orzechami bez skorupki. Sikorki kochają też surową słoninę, którą najlepiej wywieszać w cieniu, kiedy jest naprawdę zimno, żeby szybko nie zjełczała i nie zaszkodziła ptakom.





Sikorki bogatki to ptaki, których jest w Polsce bardzo dużo. Możecie je spotkać w lasach, parkach, ogrodach i skwerach. Czasem zakładają gniazda w najbardziej zaskakujących miejscach – w skrzynce na listy, huśtawce lub szlabanie.



# KORMORAN



Kormoran to znakomity nurek – potrafi dotrzeć na głębokość nawet 30 metrów i pozostać pod wodą ponad minutę! Jest duży, ma bardzo ciemne upierzenie, szerokie stopy z palcami połączonymi błoną i duży dziób zakończony haczykiem. Jego pióra nie są wodoodporne, dzięki czemu może pływać pod wodą szybciej, ale za to po nurkowaniu musi się długo suszyć – często można go zobaczyć siedzącego z rozpostartymi skrzydłami.



Jaja w gnieździe wysiadują na zmianę mama i tata. Kiedy dzieci już się urodzą, wyjadają rodzicom częściowo strawione ryby prosto z dziobów, sięgając im głęboko do gardła. Nie brzmi to szczególnie smacznie ani wygodnie ;)





Kormorany mieszkają w dużych koloniach, na wybrzeżu lub nad jeziorami, w sąsiedztwie drzew. Szczególnie lubią małe wysepki porośnięte drzewami. Gniazda budują na drzewach, ale czasem też w trzcinach lub na ziemi.

W Gdyni zobaczycie kormorany w wyjątkowym miejscu – torpedowni w Babich Dołach. To pozostałości niemieckiego ośrodka badawczego, który powstał podczas II wojny światowej. Dziś, razem z kormoranami, można oglądać jego charakterystyczną sylwetkę mocno nadgryzioną zębem czasu...



# WRÓBEL I MAZUREK

**WRÓBLE** to odwieczni towarzysze ludzi. Budują gniazda w zakamarkach budynków, pod dachami lub w budkach lęgowych. Jeszcze do niedawna było ich w miastach bardzo dużo, ale ostatnio ich liczba spada. Nie sprzyja im brak owadów, pędzące auta, coraz mniejsza ilość przytulnych szczelin w budynkach i niedostatek nasion dzikich roślin. Są hałaśliwe i żyją w stadach. Ich ćwierkanie możecie często usłyszeć za oknem.



Są małymi ptakami, ale mają za to wielkie stopy, które pomagają im trzymać się gałęzi drzew i krzewów. Żywią się nasionami i ziarnami, ale nie pogardzą też owadami.



Bliskim kuzynem wróbla jest **MAZUREK**, którego łatwo z nim pomylić. Różni się czapczką – wróbel ma szarą, a mazurek brązową – oraz ciemną plamą na policzku mazurka. Mazurki niezbyt lubią centra miast, zdecydowanie bardziej odpowiada im mieszkanie na obrzeżach miast i wsi, tak aby miały dostęp do łąk i pól. Trudno im się dziwić, prawda?





Dla wróbeli obecność człowieka jest zupełnie naturalna, więc nie zdziwcie się, że podchodzą do was całkiem blisko.



# GRUBODZIÓB

Grubodziób, zwany też pestkojadem, to ptak nieśmiały. Trudno go wypatrzeć, bo lubi przesiadywać bardzo wysoko, w koronach drzew. Jest znany z imponującego, masywnego dzioba, którym bez problemu rozłupuje twarde skorupki w pestkach czereśni czy małych śliwek. Jest niewielki i śpiewa wyjątkowo cicho, ale za to nie da się go pomylić z żadnym innym ptakiem.



Oprócz rozmaitych nasion grubodzioby jadają też od czasu do czasu pączki roślin, kwiaty, owoce i owady. Dla swoich dzieci przygotowują specjalną mieszankę rozmięczonych nasion, owadów i pająków. Zgłodnieliście? ;)





Grubodzioby lubią przede wszystkim lasy liściaste lub mieszane, ale czasem można je spotkać w miejskich parkach czy ogrodach. Wszędzie tam, gdzie mają szansę trafić na swoje ulubione nasiona jaworu, leszczyny, tarniny, buka czy wiśni lub czereśni. Gniazda budują na dużej wysokości od 4 do 8 metrów.

Grubodzioba możecie podejrzeć w specjalnym karmniku – stołówce dla ptaków – znajdującym się w środku parku na Kamiennej Górze, jednej z najstarszych dzielnic Gdyni.



# GOŁĘBIE

Gołębie to dobrzy znajomi mieszkańców miast. Możecie je spotkać na placach, ulicach, w parkach i ogrodach, a przede wszystkim tam, gdzie trafi im się coś do zjedzenia. Nie grymaszą i potrafią znakomicie dostosować się do miejsca, w którym żyją. Jedzą ziarna zbóż, ale też rozmaite resztki pozostawiane przez ludzi. Często możecie je zobaczyć przy śmietnikach lub na wysypiskach.

W dawnych czasach gołąb został symbolem pokoju – może to dziwić, kiedy obserwujemy zachowanie tych ptaków. Uwielbiają wszczynać awantury, zwłaszcza kiedy walczą o jakiś smaczny kęs.

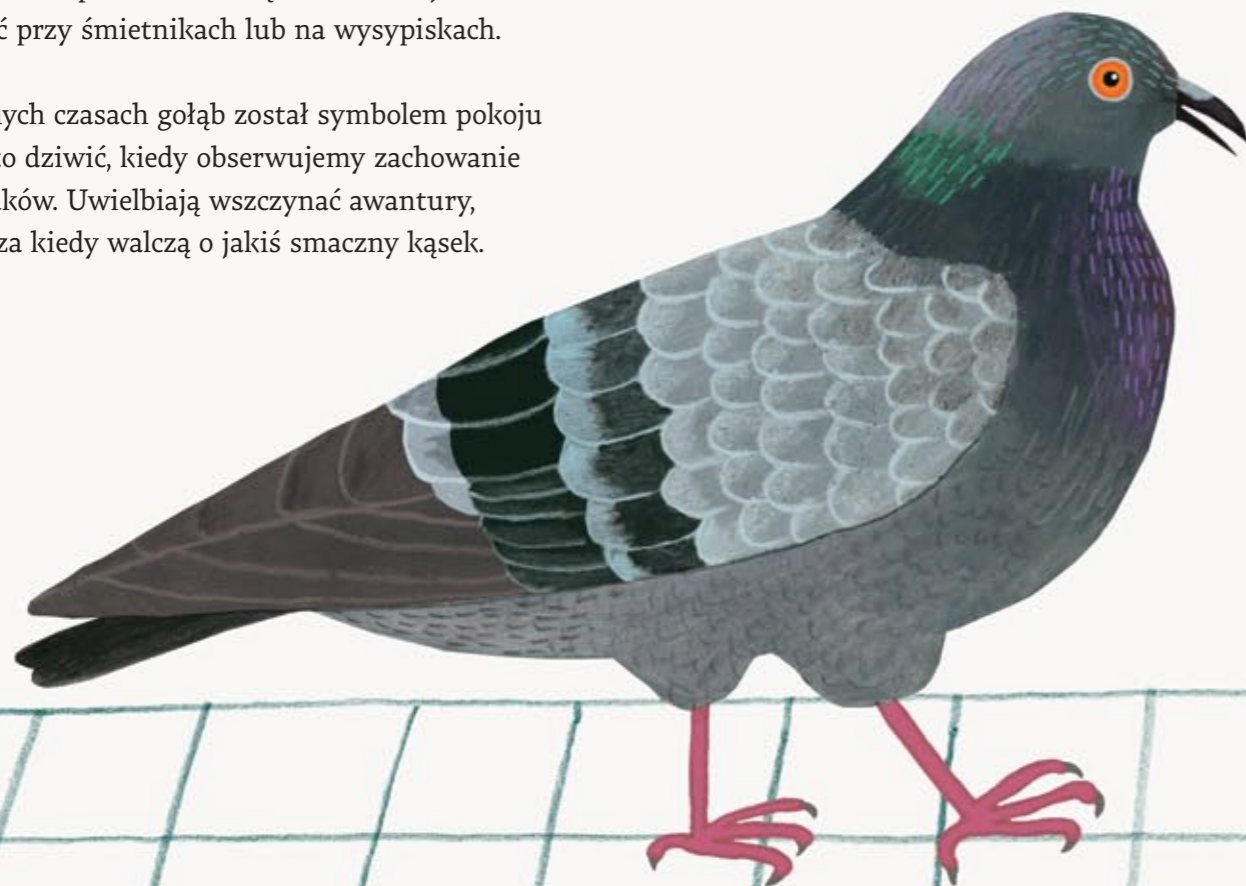

Jednym z talentów gołębi jest znakomita umiejętność odnajdywania drogi do domu. W czasie I i II wojny światowej uratowały wiele ludzi, przynosząc wiadomości. Dwa z nich – Cher Ami i GI Joe – zostały nawet odznaczone prawdziwymi medalami za męstwo!

W Gdyni mieszka popularny **GOŁĄB MIEJSKI** z charakterystycznym metalicznym połyskiem na szyi, jasnobrązowa **SIERPÓWKA** i największy z europejskich gołębi – grzywacz. Najlepiej je dokarmiać ziarnami zbóż, grubymi kaszami lub czerstwym, białym pieczywem. Żeby gołębie nie przeszkadzały osobom przebywającym w parku czy innym miejscu publicznym, pamiętajcie, żeby nie zostawiać resztek jedzenia w takich miejscach.



Gołębie skalne budowały gniazda na wysokich skałach, więc i ich miejscy potomkowie lubią wysokości. Gnieźdzą się w zakamarkach budynków, na strychach, poddaszach czy w przewodach wentylacyjnych, a czasem na balkonach i w karmnikach.



Bardzo lubią przysiąść na pomnikach – w Gdyni zaprzyjaźniły się z Antonim Abrahamem, zostawiając mu na czapce i ramionach liczne prezenty ;)





# ŁĄBĘDZIE

Pamiętacie bajkę o brzydkim kaczątku, które na końcu przemieniło się w pięknego łabędzia i odleciało z nową rodziną w świat? Łabędzie to dobrze znane ptaki w naszych okolicach, choć jeszcze kilkadziesiąt lat temu można je było zobaczyć rzadko, tylko na dużych, płytkich jeziorach i stawach. Poznajcie bliżej dwa z nich – łabędzia niemego i łabędzia krzykliwego.

**ŁĄBĘDŹ NIEMY** jest dużym białym ptakiem, z wygiętą szyją i czerwonopomarańczowym dziobem, otoczonym czarną obwódką. Wbrew swojej nazwie wydaje różne dźwięki, potrafi na przykład groźnie zasyczeć, jak podejście za blisko. Jest jednym z najwierniejszych ptaków – łączy się w pary na całe życie, dlatego często pojawia się jako symbol miłości.



**ŁĄBĘDŹ KRZYKLIWY** różni się od swojego kuzyna żółtym dziobem i prostą szyją. Takich łabędzi jest u nas mniej. Bardziej lubią ustronne miejsca i unikają ludzi.

Charakterystyczne długie szyje łabędzi bardzo im się przydają – dzięki nim mogą sięgać głęboko pod wodę w poszukiwaniu smakowitych roślin. Zjadają też larwy owadów lub rybią ikrę.

Pamiętaj, żeby nie dokarmiać łabędzi chlebem, ponieważ bardzo im szkodzi. Warto przygotować dla nich ziarna zbóż albo niesolone gotowane warzywa, drobno pokrojone.







Łabędzie lubią spędzać zimę na wybrzeżu, w miastach, ale też przy dużych rzekach. Na swoje lęgowiska wracają na wiosnę i tam wysiadują jaja. Małe łabędzie są brunatnoszare i mają szare dzioby, które z czasem robią się pomarańczowe. Łabędzie stają się całkiem białe, kiedy kończą 3 lata.

Jeśli chcecie spotkać łabędzie w Gdyni, koniecznie odwiedźcie Bulwar Nadmorski!



# KOS



Kosa rozpoznać bardzo łatwo – to czarny ptak z żółtopomarańczowym dziobem, który bardzo przyjemnie śpiewa. Pani kos trochę się od niego różni – jest ciemnobrunatna, a jej dziób jest tylko lekko żółtawy albo ciemny. Podobno kosy mają znakomity słuch – potrafią usłyszeć dżdżownicę pod ziemią, wyciągnąć ją i schrupać! Ich ulubionymi przysmakami są owady, ślimaki, pająki oraz owoce i nasiona roślin.



Kosy wcześniej zamieszkiwały tylko gęste lasy, ale od pewnego czasu przenoszą się coraz bliżej centrów miast, do parków i ogrodów, gdzie budują gniazda na drzewach, krzewach lub w żywopłotach. Miejskie kosy nie odlatują na zimę.

Tutaj możecie zobaczyć kosy w pobliżu zabytkowej wozowni w pięknym parku Kolibki.





# ŻURAW

Żuraw to majestatyczny, duży ptak, którego poznać można po długiej szyi, ozdobnym ogonie w kształcie pióropusza oraz czerwonej czapeczce. Wydaje bardzo charakterystyczny, słyszalny z daleka odgłos nazywany klangorem, który trochę przypomina trąbkę. W ten sposób żurawie porozumiewają się między sobą. W locie zbierają się w klucze, które wyglądają bardzo imponująco na niebie. To jedne z najwyższych latających ptaków – potrafią osiągnąć wysokość 10 tysięcy metrów, czyli wysokość, na której zwykle latają samoloty.



Żurawie jadają wszystko – od roślin, przez owady i robaki, po małe gryzonie i ryby. Żyją długo – od 20 do 30 lat.



Żurawie mieszkają na bagnach, torfowiskach, nad jeziorami lub w rozlewiskach rzek, zwykle daleko od ludzkich siedzib. Na zimę lecą do Hiszpanii i Portugalii, ale najpierw gromadzą się w wielkie stada i wyruszają w podróż razem. Przylatują do nas z powrotem w marcu i kwietniu.

Dobierają się w pary na całe życie, a służy temu specjalny taniec, złożony z różnych figur, podskoków i ukłonów. W gdyńskim Wielkim Kacku co roku gości ta sama para żurawi, która mieszka na użytku ekologicznym Jezioro Kackie.

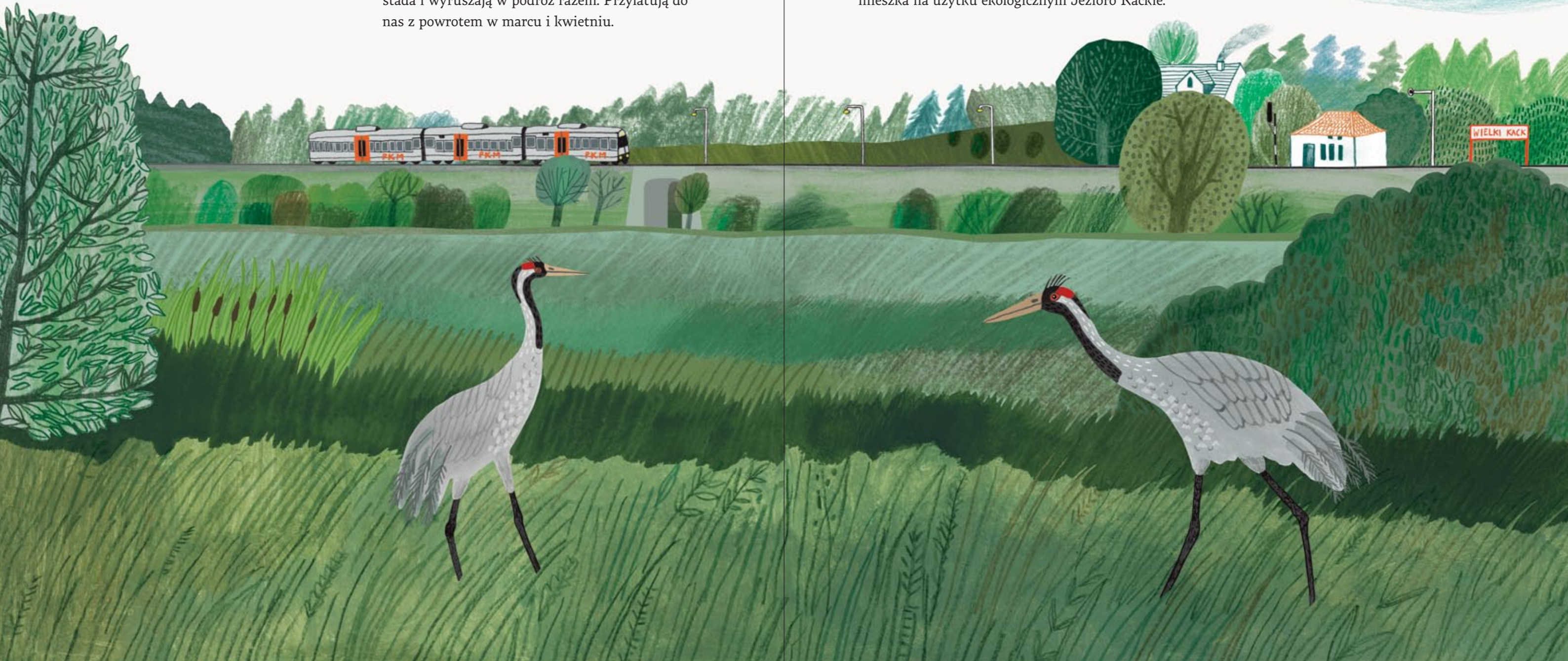



# KRUKOWATE

Krukowate to rodzina ptaków, w której znajduje się około 120 gatunków. Należy do nich między innymi sójka i sroka, ale też kawka, gawron i wrona, które możecie spotkać w Gdyni. Krukowate nie lubią samotności, więc zbierają się w większe lub mniejsze stada. Jadają wiele rzeczy – od owadów i ich larw, przez małe gryzonie, po ziarna i owoce.

**KAWKA** jest szaroczarna i najmniejsza oraz najmniej mięsożerna z całej rodziny. Jest bardzo towarzyska i szybko uczy się różnych sztuczek.



**GAWRON** jest cały czarny, trochę większy od kawki i rzadko można spotkać go samego – lubi przebywać w towarzystwie. Jesienią odlatuje na zachód Europy, a przylatuje z powrotem w połowie marca.

Uważajcie, żeby nie pomylić gawrona z **WRONĄ** – jest trochę większa i częściowo szara. Niezły z niej gagatek, potrafi z całą bandą dokuczać innym ptakom i ssakom.





Ptaki z rodziny krukowatych są bardzo inteligentne i umieją się przystosować do życia w różnych warunkach, więc można je spotkać zarówno na wsi, w lesie, jak i w miastach.

Są bardzo odważne – niestraszne im nawet miejsca pełne ludzi jak plac przy Teatrze Muzycznym i Gdyńskim Centrum Filmowym, choć raczej nie wybiorą się na spektakl czy seans filmowy ;)





# SROKA

Trudno nie rozpoznać sroki – dobrze znamy jej czarno-białe upierzenie z metalicznym połyskiem i długi czarny ogon. Nie ma za dobrej sławy, oskarża się ją o bycie plotkarką, kłamczuchą i złodziejką, ze szczególnym upodobaniem do biżuterii. Rzeczywiście jest ciekawska i robi wokół siebie duży bałagan, ale jak udowodnili niedawno ornitolodzy, nie pociągają jej wcale błyskotki. Potrafi za to podkraść jajka z gniazd innych ptaków. Jest hałaśliwa, bardzo ruchliwa i lubi zaczepiać inne zwierzęta.



Sroki jadają z lubością owady (szczególnie chrabąszcze), pająki, ślimaki i dżdżownice, ale nie pogardzą też jaszczurką, żabą albo myszą. Możecie je również dokarmiać ziarnami zbóż.



Sroki w dużej mierze przeprowadziły się do miasta, gdzie zakładają gniazda na drzewach i krzewach. Są ptakami osiadłymi i bardzo dbają o swoje gniazda, które mają charakterystyczne daszki.

Tutaj sroka zadomowiła się w sąsiedztwie malowniczego kościoła św. Michała Archanioła na gdyńskim Oksywiu.





# SÓJKA

Sójki to przede wszystkim leśne ptaki, ale coraz częściej można je spotkać również w miastach, gdzie zamieszkują w parkach i ogrodach.

Na skrzydłach sójka ma piękne błękitne piórka, po których łatwo ją rozpoznać, a do tego czarny wąs. Jednym słowem – elegantka.

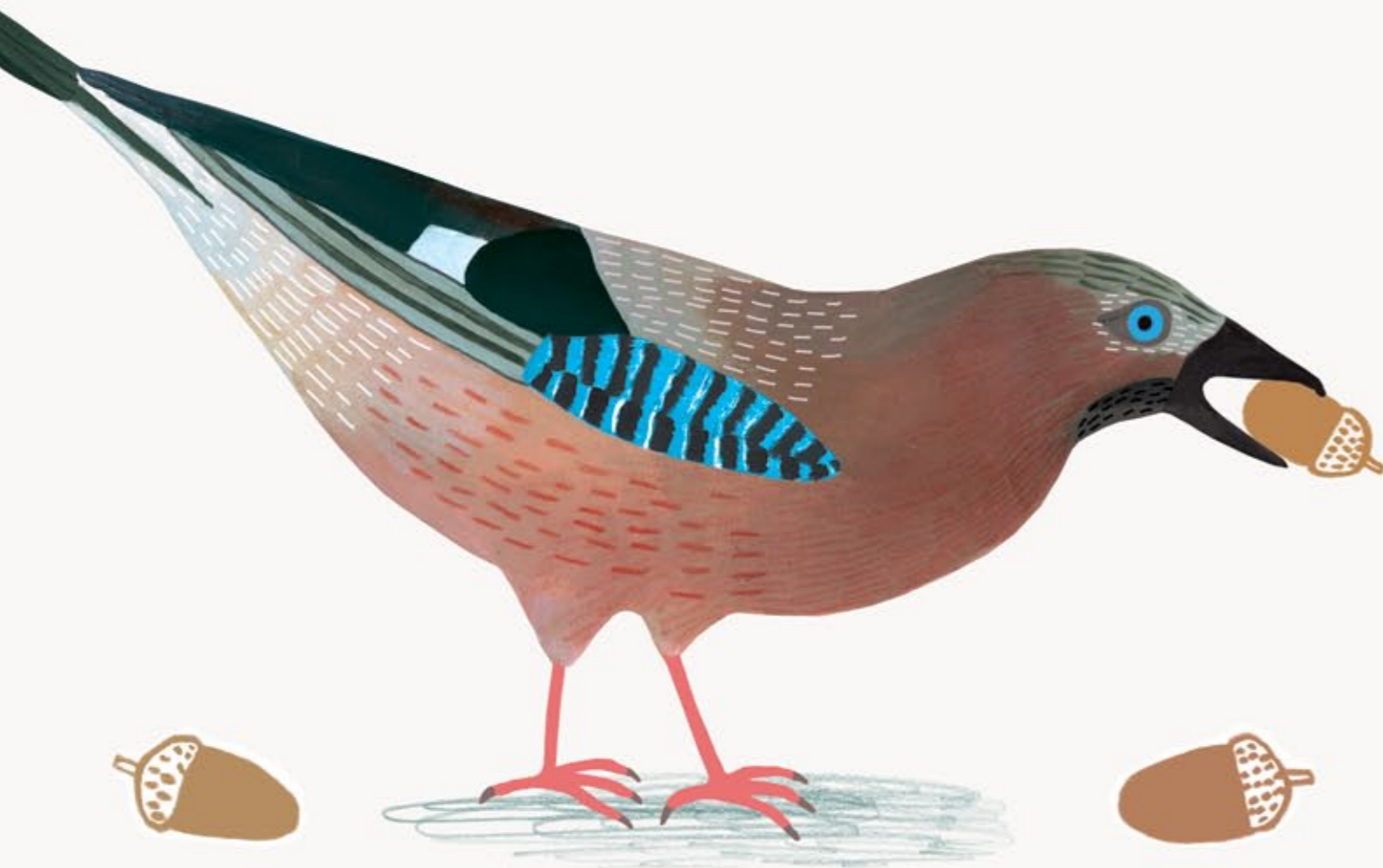

Ma bardzo ciekawą umiejętność – potrafi świetnie naśladować głosy innych ptaków. Jada owady i owoce, ale najbardziej uwielbia żołądzie. Przenosi je na duże odległości i przechowuje w różnych schowkach jako pokarm na zimę. Jednak często o nich zapomina, a z zapomnianych żołądzi wyrastają młode dęby. Kiedy nie ma dostępu do swojego przysmaku, potrafi też zjadać jajka i pisklęta innych ptaków lub małe gryzonie.



*Wybiera się sójka za morze, ale wybrać się nie może...*  
– pisał Jan Brzechwa. Ten hałaśliwy i ciekawski ptak nie lubi podróżować, chyba że zmusi go do tego brak pożywienia.



Tutaj sójka przysiadła przy budynku Dworca Morskiego w Gdyni, w którym mieści się Muzeum Emigracji. Z tego miejsca wielu Polaków ruszyło za morze, by zacząć nowe życie w innych krajach. Ciekawska sójka lubi się wszystkiemu przyglądać, ale nigdzie się nie wybiera...



# SOKÓŁ

## WĘDROWNY

Sokół to średniej wielkości ptak drapieżny, którego poznać można po korpulentnej budowie ciała, ostrym haczykowatym dziobie i dużych żółtych szponach.



Jest najszybszym zwierzęciem na świecie! Poluje na mniejsze ptaki, między innymi gołębie, mewy lub kaczki, które łapie w locie. Wypatruje je z dużej wysokości i nurkuje po nie z ogromną prędkością. Nie potrafi za to polować na zwierzęta ukrywające się wśród drzew lub krzewów.

Sokoły nie budują gniazd, składają jaja na półkach skalnych lub na wysokich budynkach. Czasem zajmują też gniazda innych dużych ptaków, które przepędzają. Mieszkają na wszystkich kontynentach poza Antarktyką.





Sokoły wędrowne bardzo rzadko pojawiają się w Polsce, więc mamy duże szczęście, że zamieszkały w Gdyni! Możecie sami je poobserwować w ich gnieździe na elektrociepłowni PGE dzięki zainstalowanej tam kamerze. Zobaczcie, jak małe sokoły spędzają dzień – jak czyszczą pióra, próbują skrzydła jeszcze pokryte puchem, obserwują świat z wysokości gniazda, jak się ze sobą porozumiewają. Zajrzyjcie na stronę: [peregrinus.pl](http://peregrinus.pl)

Stowarzyszenie Na Rzecz Dzikich Zwierząt SOKÓŁ, które prowadzi tę stronę, co roku organizuje konkurs na imiona dla nowo wyklutych sokołąt. Może tym razem wy coś wymyślicie?





# SZPAK

Szpaka można czasem pomylić z kosem – jest również ciemny i ma żółty dziób, ale za to inaczej się porusza. Kosy podskakują na obu nogach, a szpaki chodzą, stawiając nogi na przemian.

Szpak, podobnie jak sójka, potrafi naśladować różne dźwięki, które włącza do swojej piosenki. Okazało się, że pani szpaka na partnera wybiera takiego, którego piosenka jest najbardziej zróżnicowana!



Te ptaki to znane głodomory, na które muszą uważać sadownicy i ogrodnicy. Latem zbierają się w wielkie stada, które potrafią wyjeść owoce takie jak czereśnie, wiśnie czy winogrona. Ale poza owocami wyjadają też owady szkodniki i robaki wyciągane ostrym dziobem z ziemi.



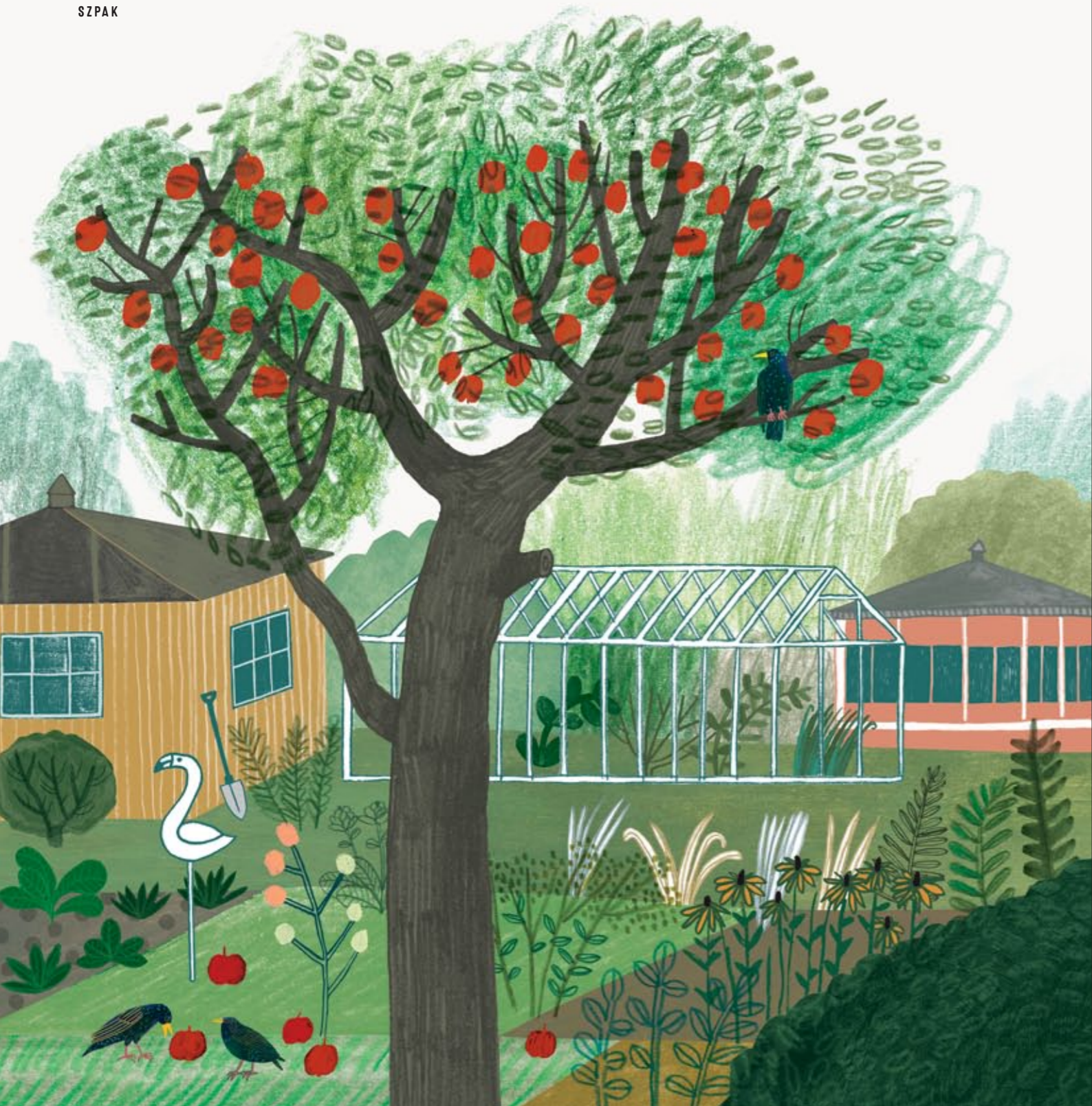

Pochodzące z lasów szpaki coraz częściej osiedlają się w okolicach ludzi. Mieszkają w porzuconych dziuplach innych ptaków, szczelinach budynków lub otworach wentylacyjnych oraz w budkach lęgowych.

Możecie je spotkać w ogródkach działkowych, tylko uważajcie, żeby wam nie wyjadły wszystkich owoców!





# RUDZIK

Rudzik jest niewielkim ptakiem, którego od razu poznacie po rudym przodzie główki i gardle. Najczęściej przebywa na ziemi, z której wydziobuje różne smakołyki. Ma piękny, melodyjny głos i śpiewa przez cały rok. Często odwiedza ogrody i karmniki, więc macie dużą szansę, żeby go poznać. Lubi wracać w to samo miejsce. Jeśli macie kota, uważajcie, bo rudziki bardzo często giną w kocich pazurach.



Jadają różne rzeczy – od owoców i nasion po pająki – ale najbardziej lubią dżdżownice i larwy owadów. Dlatego czasem towarzyszą ogrodnikom albo zwierzętom ryjącym w ziemi, na przykład dzikom, licząc na odsłonięcie smakowitych kąsków, do których same by się nie dokopały.







Rudziki lubią lasy lub kępy drzew. Możecie je spotkać w starych ogrodach, gęstych zaroślach, na wrzosowiskach, cmentarzach i w parkach. Część naszych rudzików na zimę odlatuje do Hiszpanii i Portugalii, a do nas przylatują rudziki ze Skandynawii. Niektóre zostają u nas przez cały rok.

Tutaj rudzik przysiadł w sąsiedztwie jednego z najstarszych rezerwatów przyrody w Polsce – Kępy Redłowskiej.



# ZIĘBA

Zięba to ptak niezwykle kolorowy, zwłaszcza pan zięba. Pani zięba ma upierzenie mniej kontrastowe i intensywne w zabarwieniu. Zięby są znane ze swojego charakterystycznego śpiewu, którego uczą się od rodziców. Ich piosenki mają szybkie tempo, krótkie zwrotki o bardzo wyraźnie zaakcentowanym początku i zakończeniu. To jedne z najliczniejszych ptaków w Polsce, można je spotkać wszędzie, gdzie są drzewa. Przylatują do nas na przełomie marca i kwietnia, a pod koniec września odlatują na wakacje do zachodniej i południowej Europy. Ich małe, świetnie ukryte gniazdko bardzo trudno znaleźć.

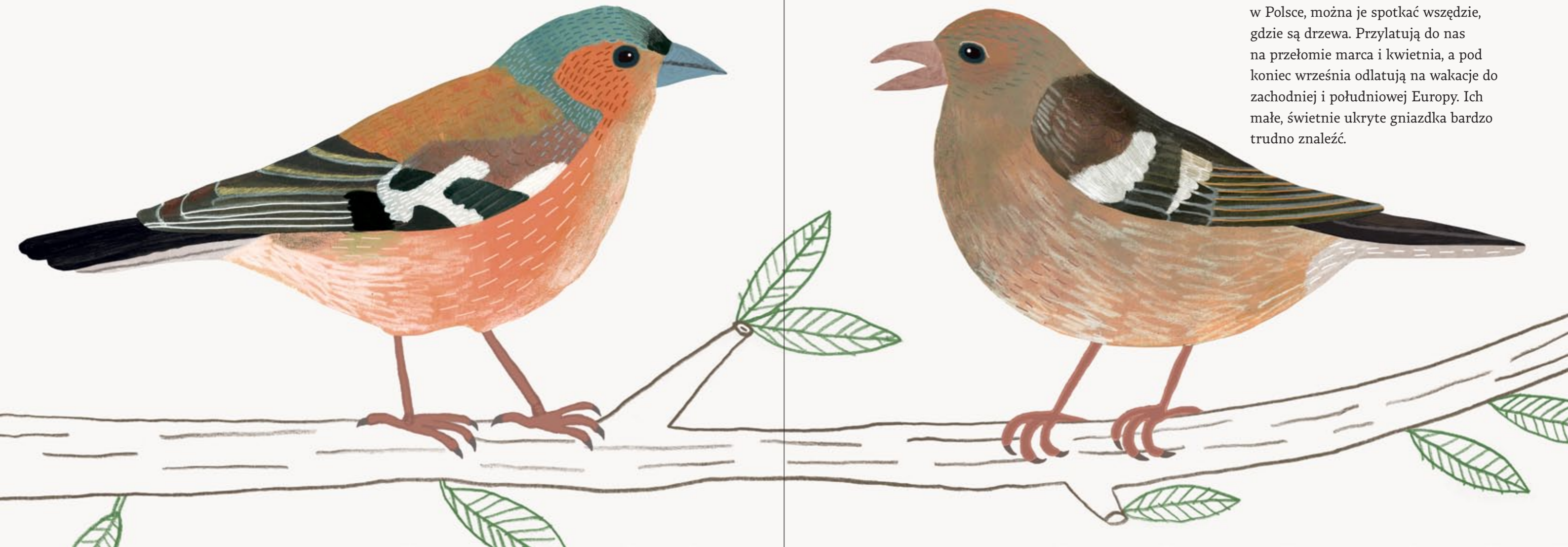



# DZIĘCIOŁ ZIEŁONY



Poznajcie dzięcioła zielonego, piękny, prawda? Jego ulubionym przysmakiem są mrówki, a natura znakomicie go przygotowała do ich wyszukiwania – posiada niesamowicie długi i lepki język, który jest cztery razy dłuższy od jego dzioba! Potrafi wysunąć się na odległość nawet 10 centymetrów, dzięki czemu dzięcioł może wyciągać mrówki z różnych szczelin i korytarzy. Nie jest ptakiem zbyt płochliwym, więc możecie go spotkać w miejskich parkach, ale najbardziej kocha lasy.







Zięby i dzięcioły spotkacie we wspaniałym Leśnym Ogrodzie Botanicznym Marszewo w Gdyni. Możecie tu zobaczyć przeróżne drzewa i rośliny, wszystkiego dotknąć i powąchać, dowiedzieć się, jak żyje las, jakie zwierzęta w nim mieszkają. Doświadczeni ornitolodzy pokażą wam, jak się obrączkuje ptaki, będziecie też mogli poznać ich różne gatunki z bliska.



# KACZKI

Kaczki to bardzo duża rodzina ptaków – ma 115 gatunków! W Polsce mieszka ich 7. Są spokrewnione z łabędziami i gęsiami. Poznajcie te, które możecie spotkać w Gdyni lub jej okolicach: krzyżówkę, nurogęś, bielaczkę, edredona i lodówkę. Niby są podobne, ale też bardzo się od siebie różnią, prawda? Charakterystyczne dla kaczek jest to, że samiec i samica nie wyglądają tak samo – panowie są zazwyczaj dużo bardziej kolorowi.

**KRZYŻÓWKA** to kaczka, którą pewnie najlepiej znacie. Jeśli chodzi o mieszkanie, nie jest zbyt wybredna ani strachliwa – gniazdo potrafi założyć na balkonie bloku lub w innym budynku dużego miasta, w norze, dziupli lub na drzewie.

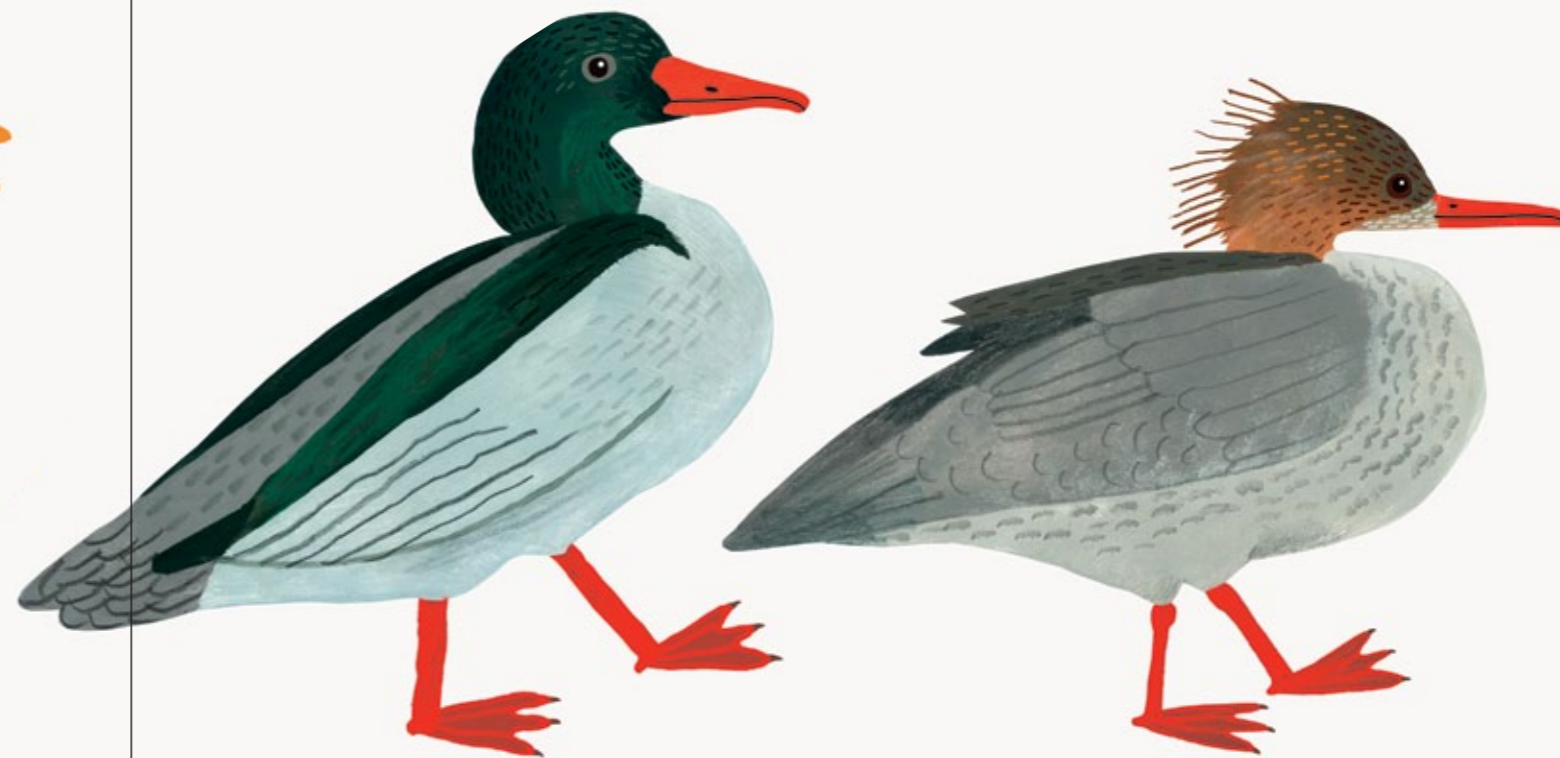
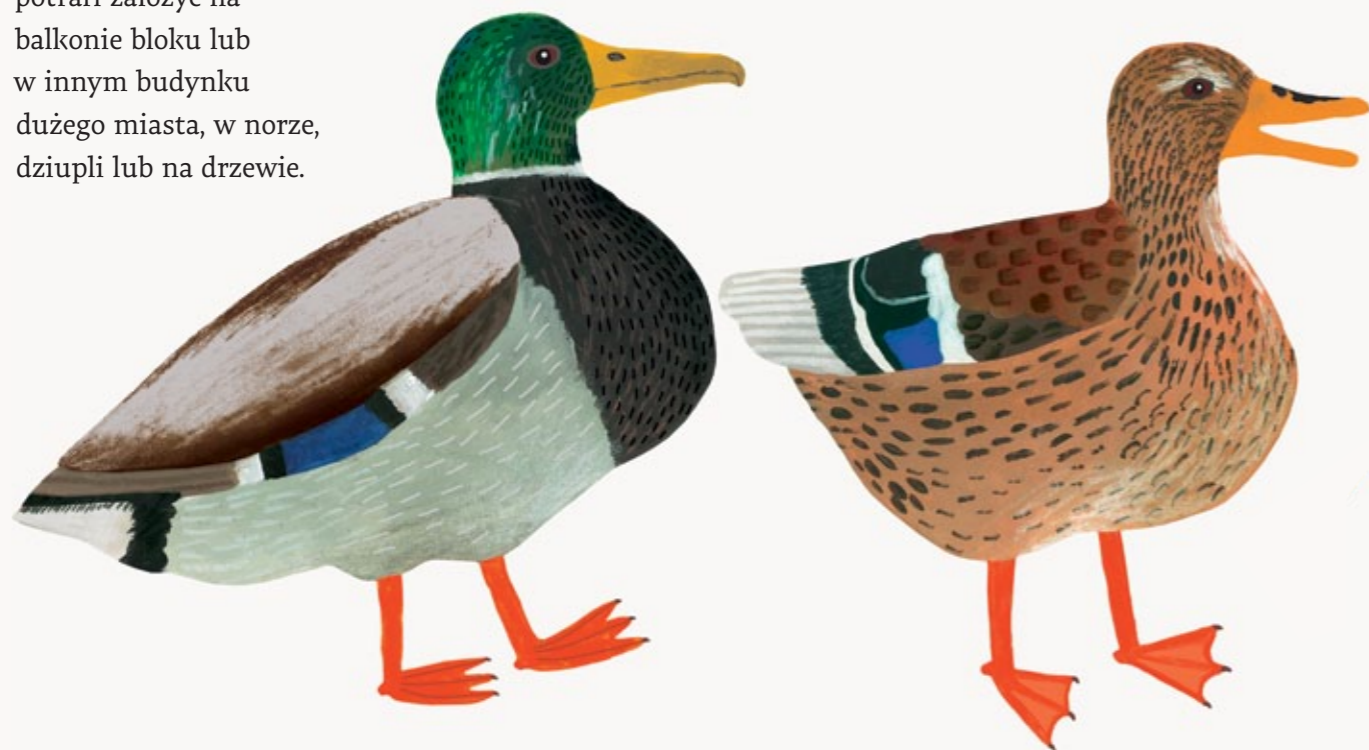

Pan **NUROGĘŚ** ma główkę czarną, a pani rudą z całkiem nowoczesną fryzurą. Lubią mieszkać w specjalnie stworzonych dla nich budkach lub koszach. Co roku rodzinę nurogęsi możecie oglądać w okolicy Bulwaru Nadmorskiego.



Kaczki lubią jeść wodne smakołyki – mięczaki, skorupiaki, drobne ryby i rośliny wodne, po które nurkują. Jeśli chcielibyście je dokarmić, na pewno nie dawajcie im chleba – szkodzi im podobnie jak łabędziom. Najlepsze są ziarna zbóż, kasze, otręby lub płatki owsiane albo warzywa.

**BIELACZEK** to jedna z najmniejszych kaczek. Jej czarno-białe, niemal geometryczne upierzenie robi duże wrażenie!

**EDREDON** jest z kolei dużym ptakiem. Podoba wam się jego charakterystyczna trójbarwna głowa?

**LODÓWKA** z figlarnym ogonem przypomina tancerkę przygotowaną do występu. Czerwona plamka na dziobie kojarzy się trochę ze szminką...





Kaczki lubią mieszkać nad jeziorami, rzekami lub morzem. Część z nich spędza zimę w Polsce, a na resztę roku leci na wschód lub północ Europy, np. do Skandynawii, a czasem dalej do Rosji. Są bardzo towarzyskie i przyjazne, więc możecie je również spotkać jako zwierzęta domowe na wsi.

W Gdyni zobaczycie je nad morzem, np. w Orłowie, na Bulwarze Nadmorskim czy w porcie jachtowym.





# PUSTUŁKA

Pustułka to niewielki ptak drapieżny, gatunek sokoła. Można ją spotkać w całej Polsce. Grzbiet ma brązowy, usiany czarnymi plamkami, a na jej długim ogonie podczas lotu widać czarną obwódkę. Poluje na małe gryzonie (na przykład myszy), ale potrafi też zjadać inne ptaki (wróble czy sikorki), owady albo żaby.



Posiada supertalent – potrafi zawisnąć w powietrzu na dużej wysokości i w ten sposób wypatruje obiadu. Kiedy go dostrzeże, zlatuje, porywa go w ostre pazurki i zanosi w wygodne miejsce, gdzie spokojnie zjada.

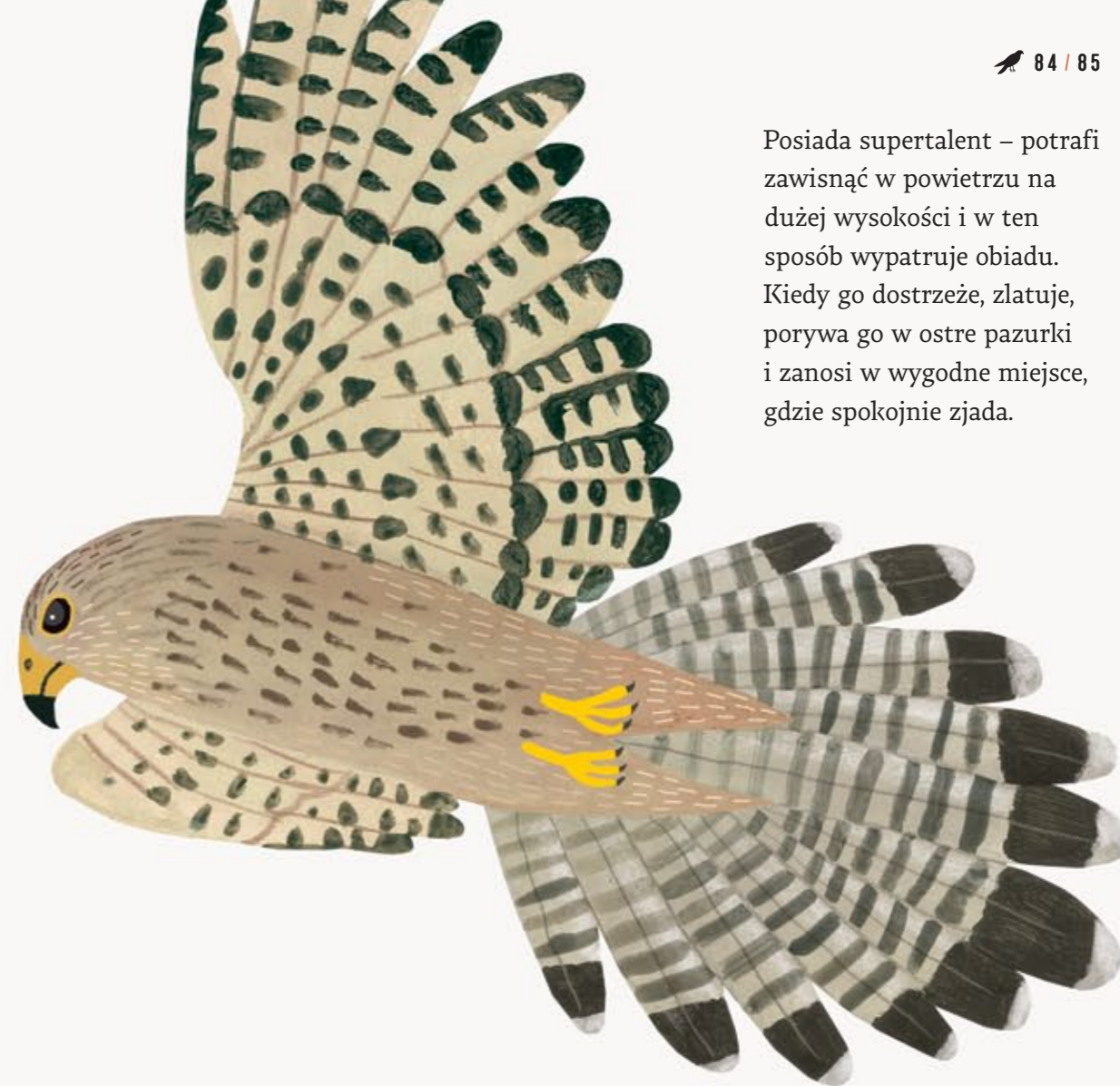





Pustułka nie boi się ludzi, więc coraz częściej można ją spotkać w mieście. Gniazda buduje w otworach wentylacyjnych budynków, na balkonach lub w odpowiednich budkach lęgowych. Czasem zajmuje opuszczone gniazda kruków lub wron.

Lubi duże wysokości. Przesiaduje na przydrożnych słupach np. telegraficznych, liniach energetycznych oraz innych wysokich obiektach, z których ma dobry widok. Nie jest zbyt towarzyska, więc trudno ją spotkać w większych grupach.



# PTAKI, KTÓRE RZADZIEJ SPOTKACIE W GDYNI



**KOPCIUSZEK** jest niepozornym, niewielkim ptaszkiem i pewnie stąd wzięła się jego nazwa. Świetnie przystosował się do życia w mieście. Jest ostrożny, ale specjalnie się nie ukrywa. Możecie go czasem zobaczyć, jak szybko przelatuje z miejsca na miejsce, często potrząsając swoim pomarańczowym ogonem.



Nazwa **KWICZOŁA** pochodzi od tego, że czasem rzeczywiście potrafi zakwiceć! Jest towarzyski i hałaśliwy, lubi przebywać w dużych stadach. Znany jest też ze swojej odwagi, świetnie broni się przed drapieżnikami, dlatego mniejsze ptaki lubią mieszkać w jego sąsiedztwie.



**DZWONIEC** to żółtozielony entuzjasta karmników. Szczególnie uwielbia nasiona słonecznika i orzechy ziemne. Jest bardzo towarzyski. Kiedy chce zwrócić uwagę partnerki, śpiewa charakterystycznie, przelatując nieopodal.



**KOWALIK** opanował sztuczkę, która go wyróżnia wśród innych ptaków – potrafi schodzić po pniach drzew lub po skałach głową w dół! Wspina się też znakomicie, na przykład chodzi po spodniej stronie gałęzi. Nie jest zbyt towarzyski, ale bardzo ruchliwy i zwinny. Jeśli przypadkiem pojawi się w karmniku, to po to, żeby porwać kilka ziaren w bezpieczne miejsce i dopiero tam je zjeść.



**GIL** z czerwonym brzuszkiem był kiedyś jednym z ulubionych ptaków trzymanyh w klatce, ponieważ szybko uczy się różnych dźwięków. Możecie go spotkać przy jarzębinie lub dzikiej róży, z których wyjada nasiona. Znajduje partnerkę na całe życie, u której często jest pod pantoflem. To jeden z najbardziej nieśmiałych ptaków, więc niełatwo go spotkać przy karmniku.





## ZAPROŚ PTAKI DO SWOJEGO OGRODU

Jeśli chcesz się bliżej zaprzyjaźnić z ptakami i gościć je u siebie, trzeba zadbać o kilka rzeczy.

Warto posadzić w ogrodzie rośliny, których nasiona i owoce ptaki mogą wykorzystać, jak między innymi jarzębina, aronia, czarny bez, rokitnik, pigwa, głóg czy słoneczniki. Dobrze jest też umieścić w ogrodzie oczko wodne lub inne poidło dla ptaków, żeby w trakcie letnich upałów w mieście łatwo mogły ugasić pragnienie.

Za waszą gościnność ptaki się pięknie odwdzięczą, wyjadając szkodniki niszczące rośliny oraz wspaniale śpiewając.

## JAK DOKARMIĄĆ PTAKI?

Ptaki muszą umieć dbać o siebie, więc warto je dokarmiać tylko, kiedy naprawdę tego potrzebują, czyli podczas dużych mrozów, kiedy temperatura spada poniżej zera.

Pamiętajcie, żeby robić porządek w karmniku i nie zostawiać tam pokarmu za długo, by nie pojawiły się niebezpieczne bakterie, pasożyty czy pleśń.



## CO POWINIEN MIEĆ DOBRY KARMNIK?

- daszek osłaniający przed deszczem, wystający poza podstawę karmnika
- niewysokie ścianki boczne zabezpieczające przez wywiewaniem pokarmu
- wysuwaną podłogę, która umożliwi łatwe sprzątnięcie
- budowę umożliwiającą ptakom łatwy dostęp i ewentualną szybką ucieczkę.

## GDZIE UMIEŚCIĆ KARMNIK?

- w miejscu spokojnym i zacisznym
- na wysokości co najmniej półtora metra
- z dala od dużych okien, przeszklonych tarasów lub werand, ponieważ ptaki mogą się o nie rozbić
- z daleka od gęstych krzewów lub drzew, które mogą ułatwić dostęp do karmnika kotom lub innym drapieżnikom.

## ZASADY DOKARMIANIA PTAKÓW

- chleb i resztki z naszych stołów szkodzą większości ptaków
- słonina dla sikorek powinna być surowa, bez przypraw i nie może wisieć dłużej niż 3-4 tygodnie; kiedy temperatura się podnosi powyżej zera, dobrze ją zdjąć, bo szybko jełczeje
- wróble i mazurek lubią różne odmiany prosa, drobne kasze i łuskany słonecznik
- sierpówkom, gołębiom, kawkom lub gawronom warto przygotować grube kasze, pszenicę, a także pokrojone w 1 cm kostki czerstwe, białe pieczywo
- kosy i kwiczoły możemy dokarmiać kawałkami jabłka, choć ich prawdziwym przysmakiem są rodzynki, daktyle i morele, które przed podaniem ptakom dobrze jest pokroić
- wartościowym pokarmem dla łabędzi są pokrojone, gotowane bez soli warzywa lub specjalny granulat z roślinnego suszu przeznaczony dla ptaków blaszkodziobych.





## BUDKI LĘGOWE

Zobaczcie, jak zbudować budkę lęgową, czyli mieszkanie, w którym ptaki składają jaja. Potem wychowują tutaj małe ptaszki, które się z nich wyklują. Ta budka jest dla sikorki bogatki, ale polubią ją także inne miejskie ptaki. Będziecie potrzebować kilka desek – najlepiej o grubości 2 cm – i około 34 wkrętów. Jeśli deska jest długa, to można nawet rozplanować na niej wszystkie elementy potrzebne do budki. Poproście rodziców, dziadków lub starsze rodzeństwo, żeby pomogli wam je dobrze wymierzyć i wyciąć. Pamiętajcie, że budka musi być zrobiona z surowego drewna, niepomalowana żadnymi farbami, które mogą ptakom zaszkodzić i tak skonstruowana, żeby można ją było co jakiś czas otworzyć i wyczyścić. Żeby zapewnić małym ptakom bezpieczeństwo, budka nie może też być ozdobna czy w jakikolwiek inny sposób przykuwająca uwagę.

### ELEMENTY, Z KTÓRYCH ZŁOŻYCIE BUDKĘ:

- A** przednia ścianka zewnętrzna – tutaj zrobicie otwór wlotowy dla sikorki oraz specjalne wyżłobienie, w które wejdzie gwóźdź zabezpieczający budkę
- B** tylna ścianka
- C** boczne ścianki (2 sztuki)
- D** daszek
- E** podłoga
- F** przednia ścianka wewnętrzna – tutaj też trzeba zrobić otwór wlotowy
- G** listewka blokująca i zabezpieczająca przednie ścianki
- H** kominek wlotowy – tutaj też trzeba wyciąć otwór wlotowy
- I** deseczka do zamontowania budki na drzewie
- J** gwóźdź do otwierania i zamykania budki

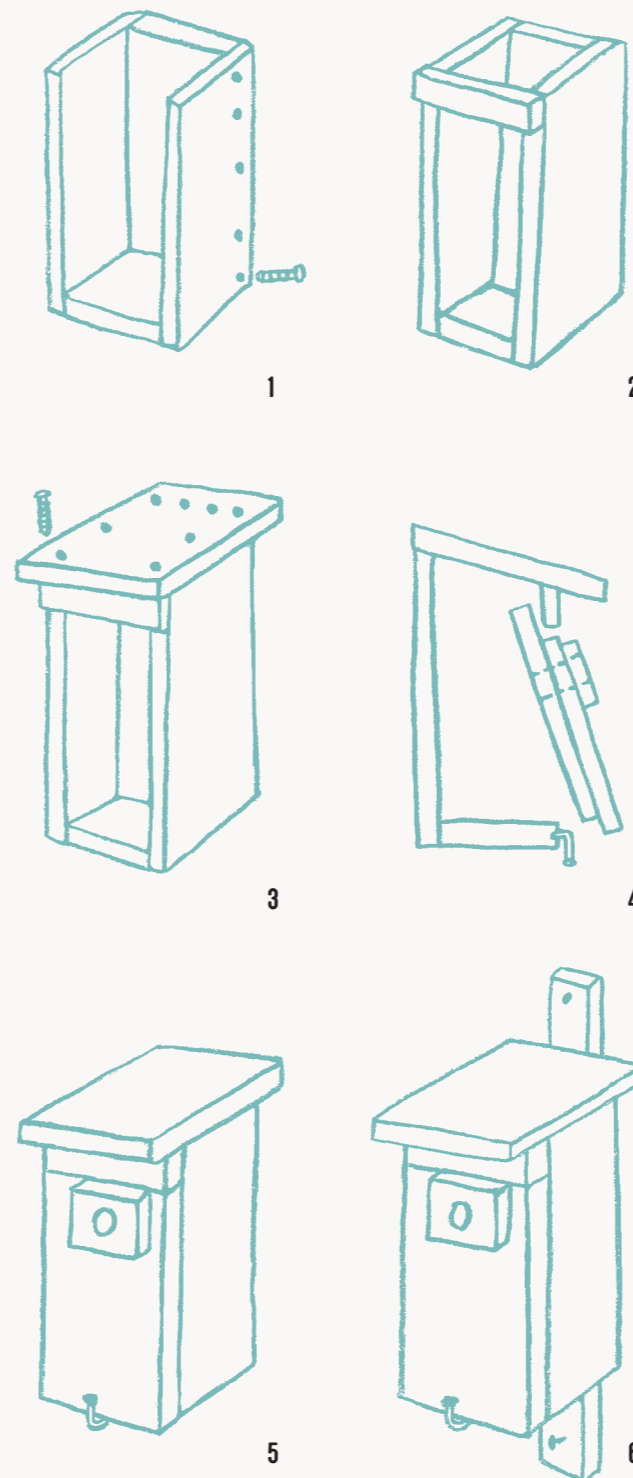
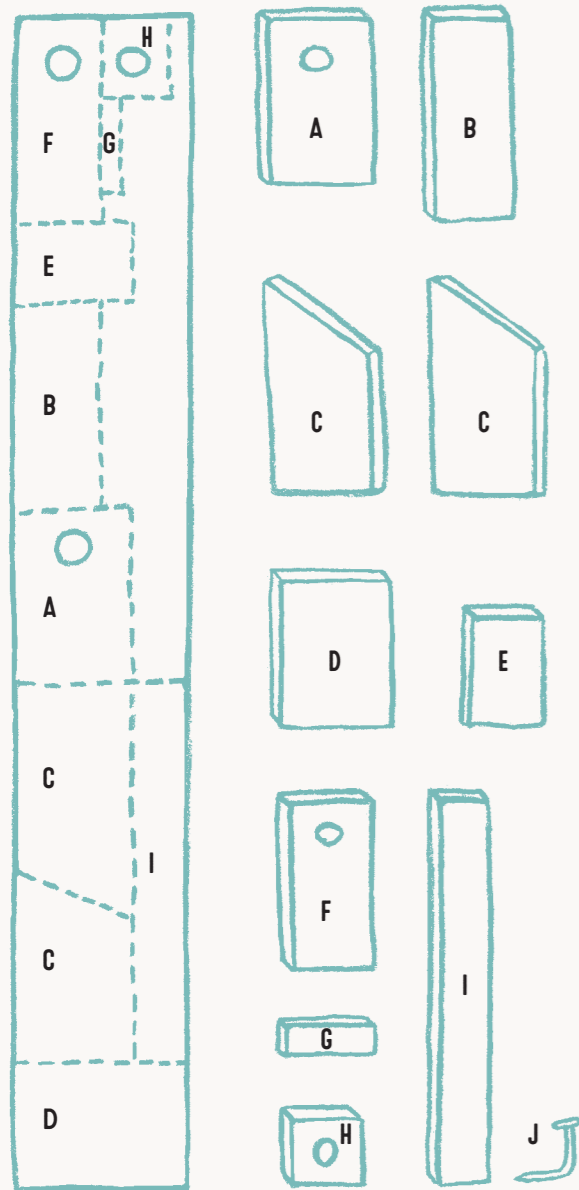
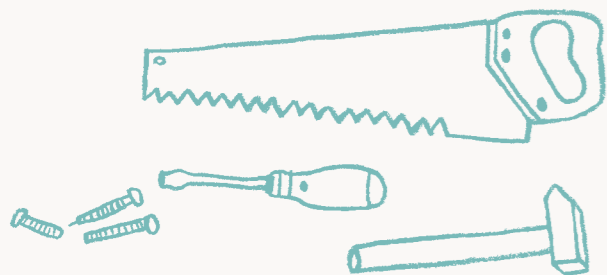

### JAK TO WSZYSTKO POŁĄCZYĆ?

- 1 Najpierw złoż i połącz ze sobą za pomocą wkrętów podłogę **E**, tylną ściankę **B** i dwie ścianki boczne **C**.
- 2 Dwoma wkrętami przymocuj listewkę blokującą przednie ścianki budki **G**. Dzięki temu przednie ścianki nie wypadną.
- 3 Przymocuj daszek **D**.
- 4 Połącz ze sobą obie ścianki przednie – wewnętrzną **F** i zewnętrzną **A** – i wywierć w nich otwór wlotowy. Przed połączeniem na wszelki wypadek przymierz, czy połączone ścianki będą dobrze pasować do reszty budki.
- 5 Dopasuj kominek wlotowy **H**, w którym powinien być otwór tej samej wielkości co w przednich ściankach. Dzięki temu sikorka będzie miała dłuższy przedpokój i żaden kot nie sięgnie łapą do gniazda :) Na dole zamocuj gwóźdź **J** i za pomocą nożyka lub piły w przedniej ścianie zrób dopasowane do niego wyżłobienie. Ten gwóźdź pozwoli od czasu do czasu otworzyć i wyczyścić budkę
- 6 Do tylnej ścianki **B** przybij deseczkę do zamontowania budki na drzewie **I**. Mocno, żeby nie spadła!





Dobra robota – budka gotowa! Teraz musisz tylko znaleźć dla niej bezpieczne miejsce do powieszenia :)

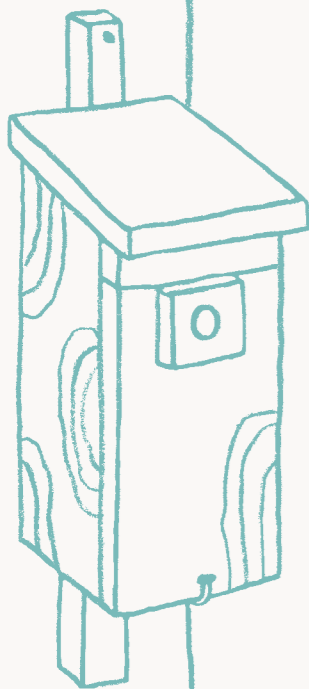

## EKOPATROL

W Gdyni ptakom i innym zwierzętom pomaga patrol Straży Miejskiej, nazywany EkoPatrolem. Podczas silnych mrozów strażnicy dokarmiają ptaki w karmnikach na Bulwarze Nadmorskim, plaży miejskiej oraz plaży w Orłowie. Jeśli traficie na rannego ptaka lub inne zwierzę potrzebujące pomocy, zadzwońcie do nich, a na pewno pomogą!

Telefon: 58 660 11 83, 661 600 571 lub 986

Adres mailowy: [ekopatrol-sm@gdynia.pl](mailto:ekopatrol-sm@gdynia.pl)

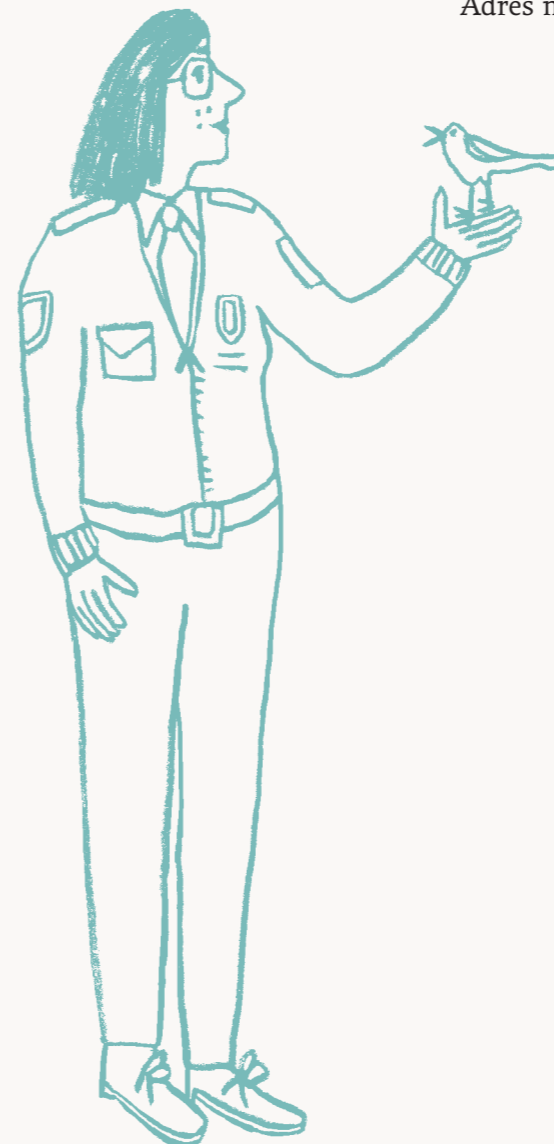



**WYDAWCA:**

Urząd Miasta Gdyni  
Al. Marszałka Piłsudskiego 52/54  
81-382 Gdynia

**KOORDYNACJA, KONCEPCJA:**

Dorota Marszałek-Jalowska

**TEKST I OPIEKA MERYTORYCZNA:**

Andrzej G. Kruszewicz

**TEKST, REDAKCJA I KOREKTA:**

Agnieszka Kochanowska

**ILUSTRACJE:**

Joanna Czaplewska

**PROJEKT GRAFICZNY I SKŁAD:**

Anita Wasik

**OPRACOWANIE MERYTORYCZNE**

**BUDOWY BUDKI ŁĘGOWEJ:**

Jakub Typiak i Izabela Pydo

© Urząd Miasta Gdyni 2018

ISBN 978-83-952719-1-5









